

CLEO - Le fauteuil roulant manuel actif ultralight pour enfants

Informations générales :

Prix **2021** en € hors TVA (5,5%) - franco de port

Ces prix peuvent être modifiés sans préavis - Garantie 2 ans

code LPPR : **9178515 - 962,20€**

VHP, propulsion manuelle, évolutif pour enfant à partir de 18 mois

Possibilité d'adaptations sur mesure.



Equipement de base :

châssis fixe assise + dossier
 protège vêtements support pieds à 90°
 roues Hoggi light freins Hoggi light

Adresse de facturation :

Firme : _____

Adresse : _____

CP : _____ Ville : _____

Date d'essai: _____

Vos références : _____

Tel : _____ Fax : _____

Mail : _____

Informations générales (sans ces informations, la commande ne peut-être passée)

Couleur châssis : Largeur d'assise (SB): Couleur coussins :

Hauteur d'assise (SH): Profondeur d'assise (ST):

Carrossage : 6° 9° 12° 3°(supplément)

Réglages

Longueur mollets (UL): (entre 13 et 36cm)

Inclinaison assise : (0.5° - 11°)

Grade actif : (0 à 8 cm) (0 passif, 8 actif)

Grade actif: (-5 à 3 cm) (empattement long)

Inclinaison dossier : entre -10° et +10°

	Cléo T1	Cléo T2	Cléo T3
Taille roues	20"	22"	24"
SB (pas de 2cm)	24-30cm	24-34cm	26-34cm
SH	29-39cm	32-42cm	36-46cm
SH (option Ti)	38-41cm	40.5-43.5cm	45-48cm

SB	24	26	28	30	32	34
ST	22-30	24-32	26-34	28-36	30-38	32-40

n° d'article		Désignation		photo	prix en €
Cleo frm					
3274-00SB	<input type="checkbox"/>	Cleo T1 roues 20" / SB : 24 - 30cm / SH: 29 - 39cm		pièce	2.747
3275-00SB	<input type="checkbox"/>	Cleo T2 roues 22" / SB : 24 - 34cm / SH: 32 - 42cm		pièce	
3276-00SB	<input type="checkbox"/>	Cleo T3 roues 24" / SB : 26 - 34cm / SH: 36 - 46cm		pièce	
3274-1420	<input type="checkbox"/>	plaque châssis standard		pièce	1 ou
3274-1430	<input type="checkbox"/>	plaque châssis pour empattement long (réduit le grade actif de 5 cm)		pièce	3 ou
3274-7300	<input type="checkbox"/>	sécurité transport (hauteur minimale dossier 30) Il faut rajouter soit 3274-7301 (dossier plus haut) ou 3201-3830 & 3245-7800 (repose tête)		pièce	6 240
Option CLEO Ti SA-0399	<input type="checkbox"/>	basculer d'assise mécanique à +45° anti-basculer G&D comprises / dossier rabattable et inclinable hauteurs assise spécifiques T1 <input type="checkbox"/> 38cm <input type="checkbox"/> 39cm <input type="checkbox"/> 40cm <input type="checkbox"/> 41cm T2 <input type="checkbox"/> 40.5cm <input type="checkbox"/> 41.5cm <input type="checkbox"/> 42.5cm <input type="checkbox"/> 43.5cm T3 <input type="checkbox"/> 45cm <input type="checkbox"/> 46cm <input type="checkbox"/> 47cm <input type="checkbox"/> 48cm		pièce	55 1.200
SA-0135/2-MP	<input type="checkbox"/>	carrossage 3°		set	228

Dossier					
3274-25SB	<input type="checkbox"/>	dossier fixe hauteur 20	pièce	4	incl.
3274-26SB	<input type="checkbox"/>	dossier fixe hauteur 25	pièce		incl.
3274-27SB	<input type="checkbox"/>	dossier fixe hauteur 30	pièce		incl.
3274-28SB	<input type="checkbox"/>	dossier fixe hauteur 35	pièce		incl.
3276-26SB	<input type="checkbox"/>	dossier inclinable, repliable, hauteur 25 (Std TI)	pièce	5	340
3276-27SB	<input type="checkbox"/>	dossier inclinable, repliable, hauteur 30 (Std TI)	pièce		340
3276-28SB	<input type="checkbox"/>	dossier inclinable, repliable, hauteur 35 (Std TI)	pièce		340
3276-41SB	<input type="checkbox"/>	dossier inclinable, repliable, hauteur 40 (Std TI)	pièce		340
		inclinaison (en continu) de <input type="checkbox"/> 70°-90° <input type="checkbox"/> 80°-100° <input type="checkbox"/> 90°-110°			—
3274-7301	<input type="checkbox"/>	dossier plus haut (pour sécurité transport)	LPPR 9385183 - 63.41€	pièce	7 233
3274-7370	<input type="checkbox"/>	coussin pour dossier plus haut	pièce	8	64
Poignée/barres de poussée					
3275-52SB	<input type="checkbox"/>	barre de poussée (type poussette)	pièce	9	340
3278-52SB	<input type="checkbox"/>	barre de poussée Cleo Ti (type poussette)	pièce		340
3275-53SB	<input type="checkbox"/>	poignées de poussée (type fauteuil roulant)	paire	10	340
3275-5501	<input type="checkbox"/>	poignée de poussée centrale	pièce	11	223
Freins et garde boue (x = (0 =20'', 1=22'', 2=24'')) (garde boue en alu couleur châssis +40€)					
3275-1700	<input type="checkbox"/>	freins Hoggi light	paire	12	incl.
3275-1700	<input type="checkbox"/>	ou protège vêtement	paire	12	incl.
3275-160x	<input type="checkbox"/>	ou garde boue	paire	13	243
3275-169x	<input type="checkbox"/>	ou garde boue avec frein intégré	paire	14	446
3276-160x	<input type="checkbox"/>	ou garde boue, accoudoir démontable et réglable en hauteur	paire	15	509
3276-169x	<input type="checkbox"/>	ou garde boue avec frein intégré, accoudoir démontable et réglable en hauteur	paire	16	711
7000-0051	<input type="checkbox"/>	accoudoirs 235 mm (uniquement pour 3276-169x et 3276-160x)	paire		incl.
7000-0052	<input type="checkbox"/>	accoudoirs 270 mm (uniquement pour 3276-169x et 3276-160x)	paire		incl.
Table thérapeutique (seulement si accoudoirs)					
3240-8202	<input type="checkbox"/>	table thérapeutique T2 SB 24, 26	LPPR 9385190 - 76.84€	pièce	17 396
3240-8203	<input type="checkbox"/>	table thérapeutique T3 SB 28, 30, 32	LPPR 9385190 - 76.84€	pièce	408
3240-8204	<input type="checkbox"/>	table thérapeutique T4 SB 34	LPPR 9385190 - 76.84€	pièce	420
Roues					
1296-0xxx	<input type="checkbox"/>	roues Hoggi light	paire		incl.
1297-1xxx	<input type="checkbox"/>	roues Hoggi light avec freins tambours (pas poignée centrale)	paire		381
1296-xx1x	<input type="checkbox"/>	pneus gonflables	paire		incl.
1296-xx2x	<input type="checkbox"/>	pneus pleins (20 X 1 3/8), (22 x 1), (24x 1)	paire		incl.
1296-xxx0	<input type="checkbox"/>	sans main courante	—		incl.
1296-xxx1	<input type="checkbox"/>	mains courantes alu standard	paire	24	incl.
1296-xxx2	<input type="checkbox"/>	mains courantes alu haut	paire	25	incl.
1296-xxx3	<input type="checkbox"/>	mains courantes inox standard	paire		41
1296-xxx4	<input type="checkbox"/>	mains courantes inox haut	paire		41
	<input type="checkbox"/>	montage étroit	—		—
	<input type="checkbox"/>	montage large	—		—
1204-101x	<input type="checkbox"/>	protection main courante en silicone noir <input type="checkbox"/> 20''(5) <input type="checkbox"/> 22''(6) <input type="checkbox"/> 24''(7)	paire		120
1296-4x11	<input type="checkbox"/>	roues Hoggi extra light gonflables sans freins tambours (jante et main courante noir) <input type="checkbox"/> 20''(2) <input type="checkbox"/> 22''(3) <input type="checkbox"/> 24''(4)	paire		225

Roulettes avant						
1250-1002S	<input type="checkbox"/>	roulettes pneu plein 100 x 32		paire	30	incl.
1250-1003S	<input type="checkbox"/>	roulettes pneu plein 125 x 32		paire		incl.
1250-1005S	<input type="checkbox"/>	roulettes pneu plein 140 x 40		paire		incl.
1249-1005	<input type="checkbox"/>	roulettes skate avec diodes 100 x 24		paire	31	25
1249-1006	<input type="checkbox"/>	roulettes skate avec diodes 125 x 24		paire		32
1221-1003	<input type="checkbox"/>	roulettes avec jantes alu design 100 x 34		paire	32	32
1221-1004	<input type="checkbox"/>	roulettes avec jantes alu design 125 x 34		paire		37
Repose pieds						
3275-2801	<input type="checkbox"/>	support angle genou 90° court 13-26 cm	LPPR 9385013 - 77.88€	pièce	33	incl.
3275-2802	<input type="checkbox"/>	support angle genou 90° long 13-36 cm	LPPR 9385013 - 77.88€	pièce		incl.
3278-2801	<input type="checkbox"/>	support angle genou 90-155° court 19-25 cm	LPPR 9385007 - 105.76€	pièce	35	111
3278-2802	<input type="checkbox"/>	support angle genou 90-155° long 19-35 cm	LPPR 9385007 - 105.76€	pièce		111
3276-2900	<input type="checkbox"/>	renfort support repose pieds (indispo pour Cleo Ti)		pièce	34	199
3275-2910	<input type="checkbox"/>	support repose pieds rabattable		pièce	36	incl.
3275-2960	<input type="checkbox"/>	support repose pieds rabattable, verrouillable		pièce	37	123
3275-31SB	<input type="checkbox"/>	repose pieds noir plastique		pièce	38	incl.
3275-30SB	<input type="checkbox"/>	repose pieds noir plastique avec appui talon		pièce	39	46
3275-32SB	<input type="checkbox"/>	repose pieds alu couleur châssis		pièce	40	22
Les repose-pieds sont 4 cm plus étroits que la largeur d'assise (SB) du FRM						
Plot d'abduction						
3231-7800	<input type="checkbox"/>	plot d'abduction T1 escamotable (9x6x9)		pièce	45	218
3231-7900	<input type="checkbox"/>	plot d'abduction T2 escamotable (11x8x10)		pièce		218
Coussins						
3246-71SB	<input type="checkbox"/>	coussin d'assise 3 cm épaisseur		pièce	46	118
3246-80SB	<input type="checkbox"/>	coussin d'assise galbé avec abduction		pièce	56	521
3275-7100	<input type="checkbox"/>	coussin dossier 2,5 cm épaisseur		pièce	47	212
3276-7100	<input type="checkbox"/>	coussin dossier 2,5 cm épaisseur, dossier inclinable, repliable		pièce		212
SA-0390	<input type="checkbox"/>	couleur coussin autre que noir (par coussin)		pièce		50
Accessoires						
3275-180x	<input type="checkbox"/>	anti bascule escamotable <input type="checkbox"/> Gauche (1) <input type="checkbox"/> Droit (2) (standard sur Cleo Ti)		pièce	42	143
3275-180x	<input type="checkbox"/>	aide à la bascule (G=3, D=4)		pièce	43	60
3201-3830	<input type="checkbox"/>	support repose tête universel (dossier à partir de 30cm)		pièce	48	119
3245-7800	<input type="checkbox"/>	repose tête (3201-3830 obligatoire)	LPPR 9385183 - 63.41€	pièce	49	272
3275-1910	<input type="checkbox"/>	roulettes de protection		paire	44	69
327x-15SB	<input type="checkbox"/>	kit augmentation largeur de 2 cm (5) dossier inclinable (6)		pièce	50	127
327x-15SB-SA	<input type="checkbox"/>	Idem pour châssis empattement long		pièce		180
Ceintures						
3201-6400	<input type="checkbox"/>	sangle cheville T1		paire	52	180
3203-6400	<input type="checkbox"/>	sangle cheville T2		paire		188
3274-6100	<input type="checkbox"/>	ceinture ventrale		pièce	53	92
3275-6702	<input type="checkbox"/>	ceinture bassin 4 points T1 (SB 24 - 30cm)		pièce	54	209
3275-6703	<input type="checkbox"/>	ceinture bassin 4 points T2 (SB 28 - 36cm)		pièce		209

Adaptations spécifiques

SA-0279-4-KP	<input type="checkbox"/>	roue pivotante (accessoire châssis)	set	57	977
SA-0150-KP + 3201-9300	<input type="checkbox"/>	capote de pluie avec protection pièces de fixation (selon configuration)	set		sur devis
SA-0210-MP	<input type="checkbox"/>	couleur RAL spécifique hors std (par couleur)	—		87
SA-0500-MP	<input type="checkbox"/>	couleur effet pailleté	—		87
6999-0015	<input type="checkbox"/>	couleur châssis supplémentaire (par couleur sup) (cf schéma)	—		60
6999-0017	<input type="checkbox"/>	couleur des fourches roulettes et support roues	—		60
SA-0390	<input type="checkbox"/>	couleur coussins spéciale	—		40
SA-0246/4-KP	<input type="checkbox"/>	roues complètes avec pneus style VTT (sans freins tambour)	set		598
SA-0246/5-KP	<input type="checkbox"/>	roues complètes avec pneus style VTT (avec freins tambour)	set		1092
SA-0384-MP	<input type="checkbox"/>	châssis avec abduction parallèle		62	307
SA-0361-MP	<input type="checkbox"/>	fabrication spéciale profondeur d'assise jusqu'à 40 cm	set		255
SA-0361/2MP	<input type="checkbox"/>	support assise pour profondeur assise + que 40	set		101
SA-0361/3MP	<input type="checkbox"/>	assise pour profondeur assise + que 40	set		271
SA-0071/2MP	<input type="checkbox"/>	supplément coussin assise sur mesure	—		137

Flasques

1204-101x	<input type="checkbox"/>	transparentes <input type="checkbox"/> 20"(2) <input type="checkbox"/> 22"(3) <input type="checkbox"/> 24"(4)	paire	28	180
1204-101x	<input type="checkbox"/>	transparentes pour freins tambour <input type="checkbox"/> 22"(8) <input type="checkbox"/> 24"(9)	paire		180
1204-101x	<input type="checkbox"/>	avec motif (n° motif _____) <input type="checkbox"/> 22"(3) <input type="checkbox"/> 24"(4)	paire	29	211
1204-101x	<input type="checkbox"/>	avec motif pour freins tambour (n° motif _____) <input type="checkbox"/> 22"(8) <input type="checkbox"/> 24"(9)	paire		211

Possibilités couleurs

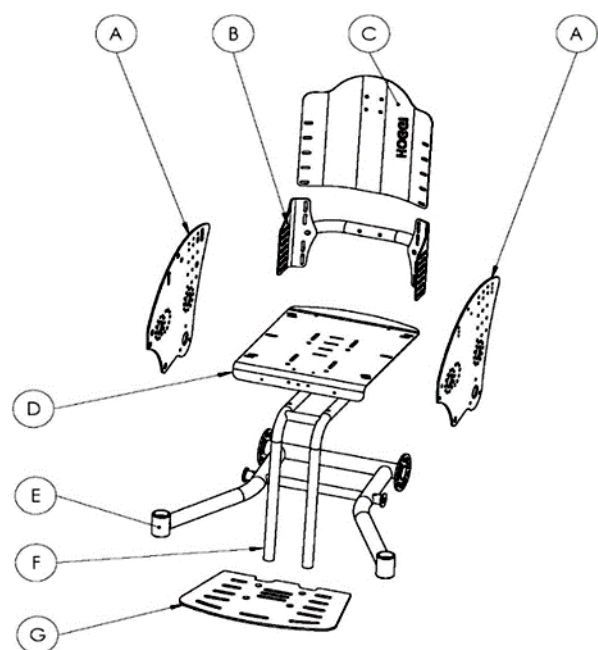

- A - plaque latérale
- B - support dossier
- C - dossier
- D - assise
- E - châssis
- F - support pieds
- G - repose pieds

1 plaque châssis standard

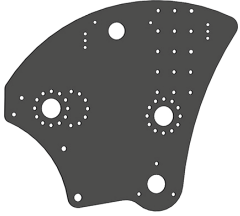

3 empattement long



4 dossier fixe



5 dossier inclinable

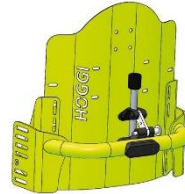

6 sécurité transport



7 dossier + haut



8 coussin dossier +haut

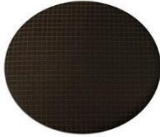

9 barre de poussée



10 poignée de poussée



11 poignée centrale



12 freins Hoggi kight



13 garde boue



14 garde boue avec frein intégré



15 repose bras



16 garde boue +frein +repose bras



17 table thérapeutique

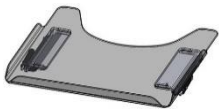

18 garde boue alu en couleur



24 cerceaux standard



25 cerceaux hauts



30 roulettes pneu plein



31 roulettes skate



32 roulettes jante alu



33 angle genou 90°

34 renfort



35 angle genou 90-155°

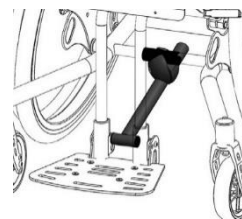

36 support repose pieds



37 support verrouillable



38 repose pieds



39 repose pieds avec appui talon



40 repose pieds alu en couleur

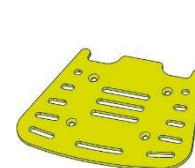

42 anti-bascule



43 aide à la bascule



44 roulettes de protection

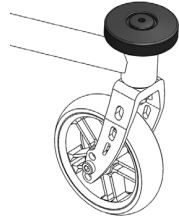

45 plot d'abduction



46 coussin assise

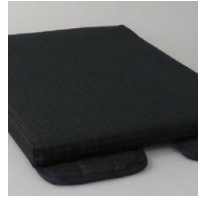

47 coussin dossier



56 coussin galbé



48 support repose tête



49 repose tête



50 kit augmentation largeur

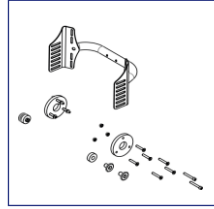

52 sangle cheville



53 sangle ventrale



54 ceinture bassin 4 pts



57 roue pivotante



62 châssis abduction parallèle

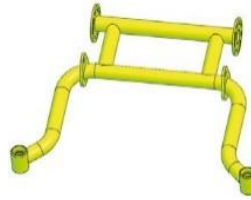

55 bascule d'assise

